

G101 Gerenda

Készül: 1 helyen
M=1:25 Összhossz: 5.90 m

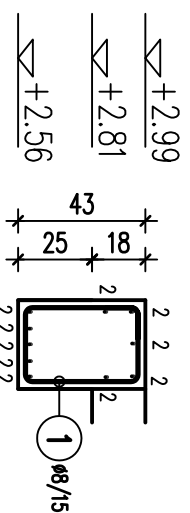

1 41Ø8/15 L=1.47

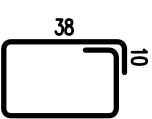

2 10Ø10 L=6.45

645

A04 Áthidaló (3x)

Készül: 3 helyen
M=1:25 Összhossz: 3.00 m

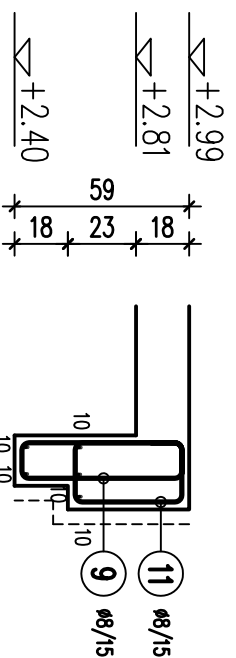

9 108Ø8/15 L=1.53

11 108Ø8/15 L=1.33

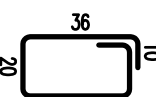
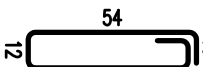

A01 Áthidaló

Készül: 1 helyen
M=1:25 Összhossz: 4.85 m

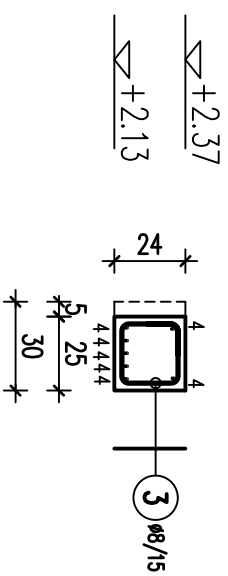

3 34Ø8/15 L=0.99



4 7Ø12 L=6.40

640

A02 Áthidaló

Készül: 1 helyen
M=1:25 Összhossz: 2.11 m

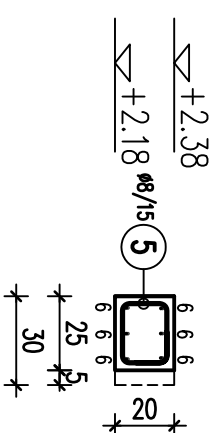

5 15Ø8/15 L=0.91



6 6Ø12 L=2.66

266

A03 Áthidaló

Készül: 1 helyen
M=1:25 Összhossz: 3.15 m

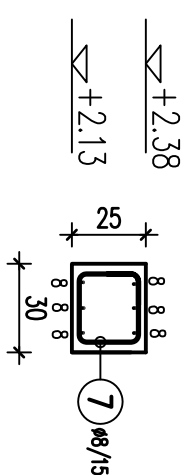

7 22Ø8/15 L=1.07



8 6Ø12 L=3.70

370

A05 Áthidaló (5x)

Készül: 5 helyen
M=1:25 Összhossz: 8.10 m

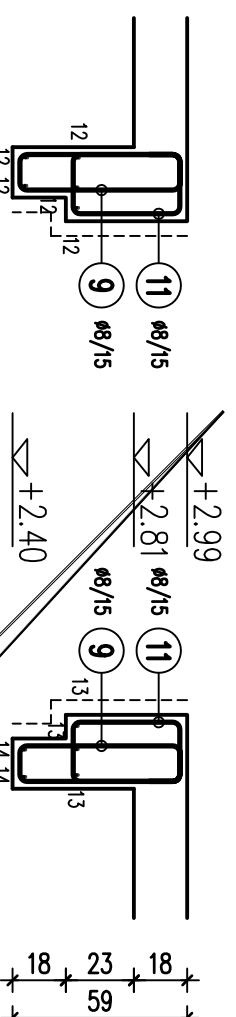

12 25Ø12 L=1.80

180

A06 Áthidaló

Készül: 1 helyen
M=1:25 Összhossz: 2.80 m

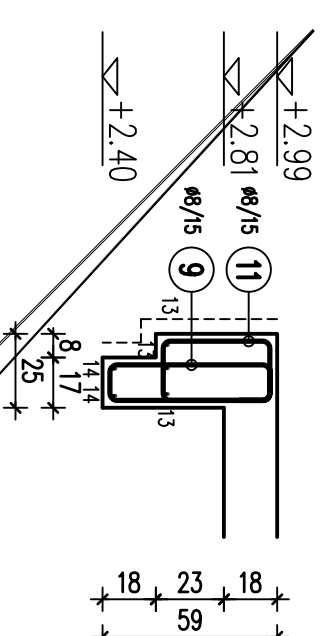

14 2Ø12 L=3.30

330

13 3Ø16 L=3.30

330

A08 Áthidaló

Készül: 1 helyen
M=1:25 Összhossz: 1.60 m

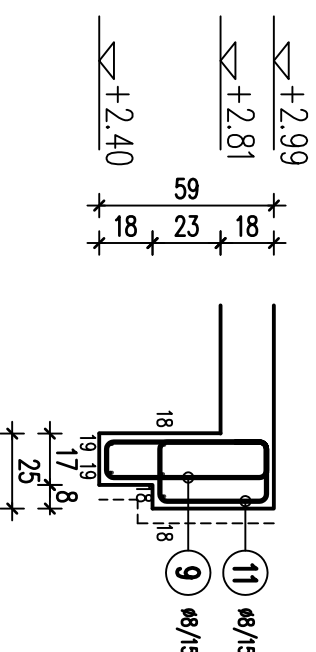

19 2Ø12 L=2.00

200

18 3Ø16 L=2.00

200

BETONACÉLKIMUTATÁS

Jel	db	Ø [mm]	Hossz [m]	Ø8	Ø10	Ø12	Ø16	
1	41	8	1.47	60.27				
2	10	10	6.45	64.50				
3	34	8	0.99	33.66				
4	7	12	6.40			44.80		
5	15	8	0.91	13.65				
6	6	12	2.66			15.96		
7	22	8	1.07	23.54				
8	6	12	3.70			22.20		
9	108	8	1.53	165.24				
10	15	12	1.50			22.50		
11	108	8	1.33	143.64				
12	25	12	1.80			45.00		
13	3	16	3.30				9.90	
14	2	12	3.30			6.60		
15	5	12	3.15			15.75		
16	19	8	1.59	30.21				
17	19	8	1.53	29.07				
18	3	16	2.00				6.00	
19	2	12	2.00			4.00		
Összhossz / Ø [m.]			499.28	64.50	176.81	15.90		
Fm. tömeg / Ø [kg/m.]			0.395	0.617	0.888	1.580		
Össztömeg / Ø [kg.]			197.22	39.80	157.01	25.12		
Össztömeg [kg.]							419.14	

MEGJEGYZÉS:

1. Földszinti padlóvonal: ±0,00
2. Méretek cm-ben.
3. Anyagminőségek:
Beton: C20/25-XC1-24-S3
Betonacél: S500B (B60.50)
4. Betonkárás: 2.5cm
5. A rögzített gerendákat a földemmel egy időben kell betonozni!
6. Méretek a helyszínen ellenőrizendő!
7. A csövezetékek részére szolgáló áttörésék kitűzéséhez a szakági terveket figyelembe kell venni. A jelen terven nem szereplő esetleges új lyukakat egyeztetni kell!
8. Lásd a kapcsolódó építész. alaprajzi, zsugorított és vasalási terveket!

Földszinti gerendák és áthidalók vasalási terve

13.02.25. 1:75 **S-06**